



**Актуальная
ВЕРСИЯ**

с Q1 2024

ИНФОРМАЦИЯ ОБ ИЗДЕЛИИ

VS ENVI[®] FLEX

ПОТЕНЦИАЛ КАЖДОГО ЯЩИКА ИСЧЕРПАН ВСЕСТОРОННЕ

Утилизация отходов - дело серьезное и занимает постоянное место в нашей жизни. Кроме того, система идеально вписывается в стандартные выдвижные ящики любого типа и размера.

Благодаря точно подогнанной раме, ничего не выходит из строя и контейнеры не сдвигаются, так что сбор отходов остаётся чистым и гигиеничным занятием на протяжении долгого времени.

В новой версии нашей проверенной системы разделения отходов используется значительно меньше деталей. Убедительный результат: VS ENVI® Flex стала еще более экономичной, экологичной и компактной системой, чем предыдущая версия.

Комфорт в повседневном использовании



Гигиеническая утилизация отходов

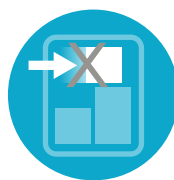

Отсутствие скольжения контейнеров при открывании и закрывании



Дополнительная поверхность для хранения и защита от запахов благодаря встроенному металлическому заслону

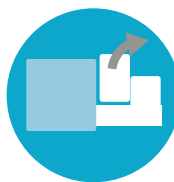

Простота извлечения и освобождения емкости



ПРИВЛЕКАТЕЛЬНОЕ ПРЕДЛОЖЕНИЕ ДЛЯ ТОРГОВЛИ

- \ Более широкий выбор вариантов по сравнению с предыдущей версией
- \ Использование контейнеров с большим объемом
- \ Привлекательная цена для конечного потребителя

МАКСИМАЛЬНАЯ ПРОСТОТА В МОНТАЖЕ

- \ Менее сложные компоненты и меньший вес
- \ Простая и быстрая сборка
- \ Монтаж рамы осуществляется креплением опоры на дно выдвижного ящика и креплением к фасаду.

1

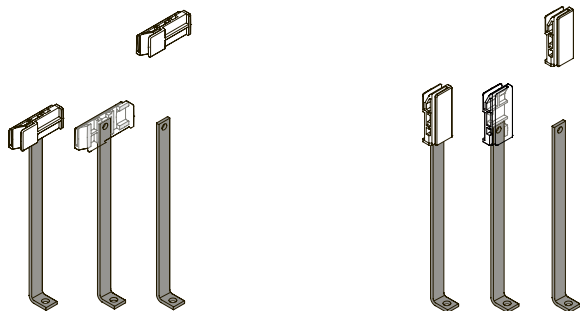

Фиксатор опорного кронштейна можно использовать как в поперечном, так и в вертикальном положении. Это позволяет сократить количество деталей.

2

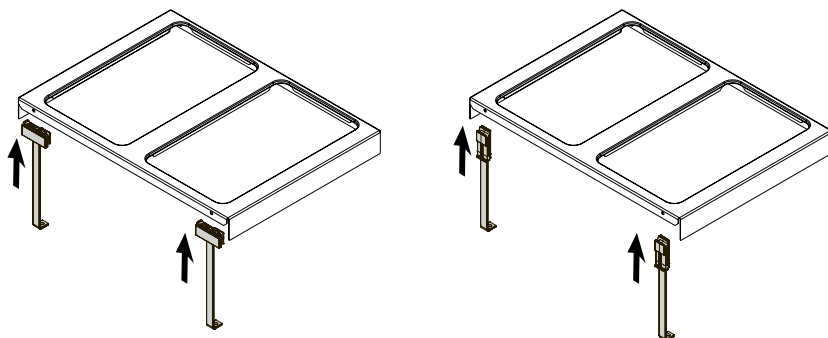

3

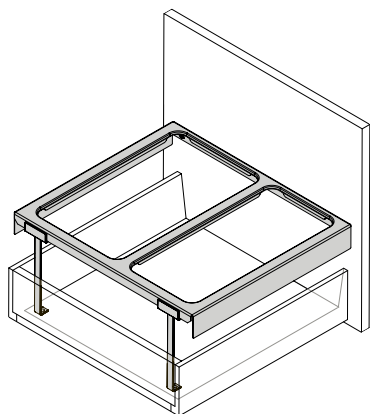

Технические данные

Глубина монтажа:

Flex XS-216

Flex XS-256

Flex

Flex Pro

Минимальная глубина для установки
(внутренние размеры ящика) 400 мм

Flex XS-216 S

Flex XS-256 S

Flex S

Минимальная глубина для установки
(внутренние размеры ящика) 310 мм

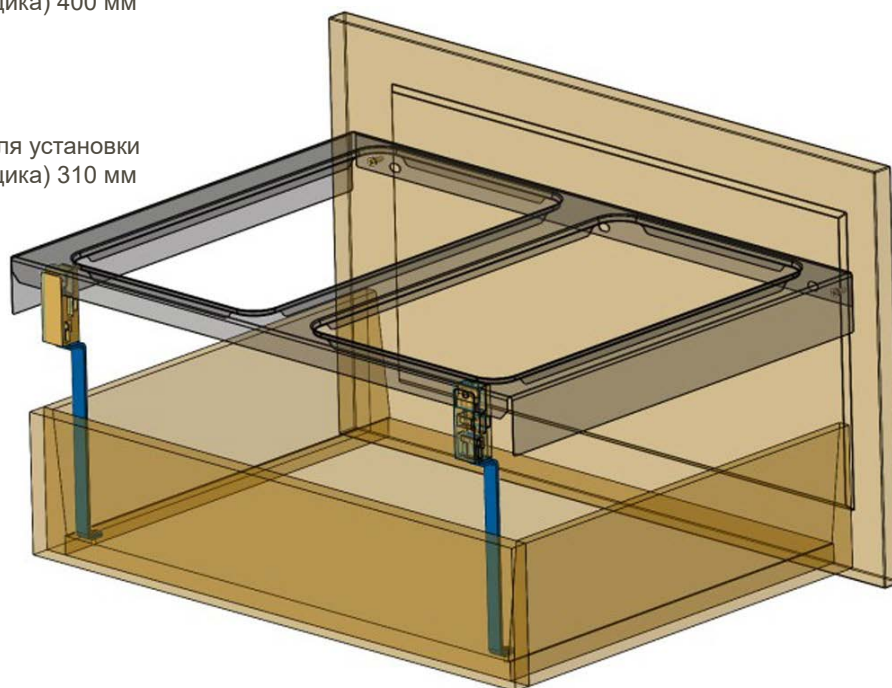

Цвет:



lava



silver

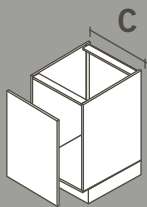

РЕШЕНИЕ ДЛЯ Б УТИЛИЗАЦИЯ ОТ

C 400

C 450

C 500

VS ENVI® Flex XS-216

Высота монтажа:
216 мм

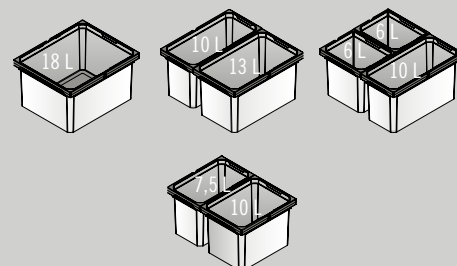
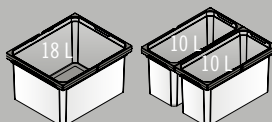
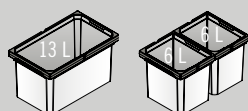

VS ENVI® Flex XS-216 S

VS ENVI® Flex XS-256

Высота монтажа:
256 мм

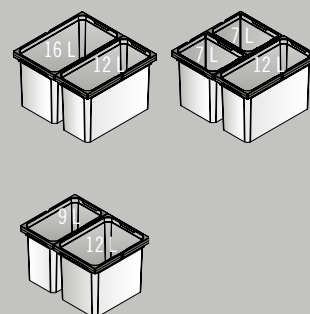
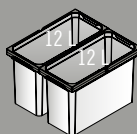
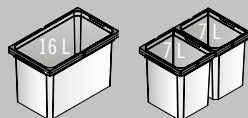

VS ENVI® Flex XS-256 S

VS ENVI® Flex

Высота монтажа:
326 мм

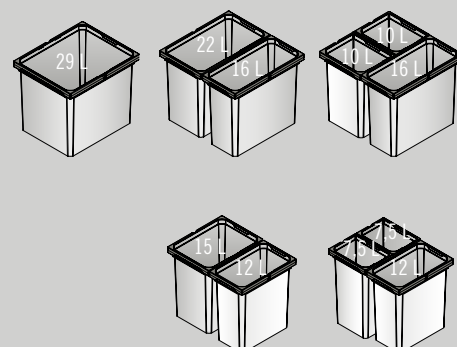
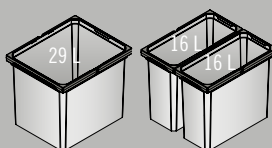
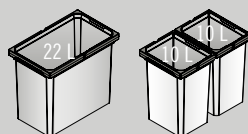

VS ENVI® Flex S

VS ENVI® Flex Pro

Высота монтажа:
426 мм

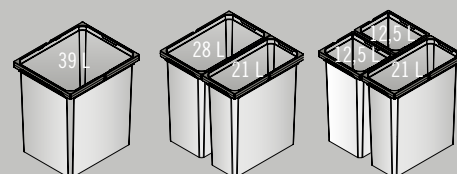
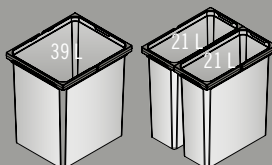
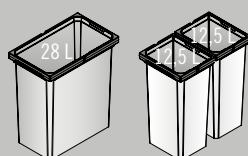

ЫСТРОЙ ХОДОВ

Здесь представлен обзор доступных вариантов и типоразмеров. Запуск изделия с высотой контейнера 326 и 426, в дальнейшем расширение линейки с высотой контейнера 216 мм и 256 мм.

C 600

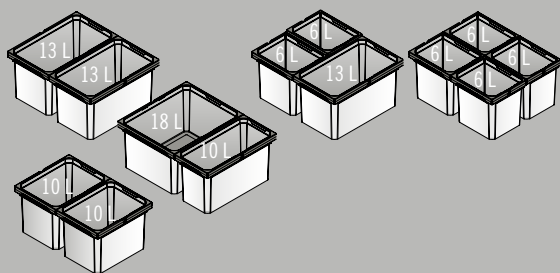

VS ENVI® Flex XS-216 S

C 800

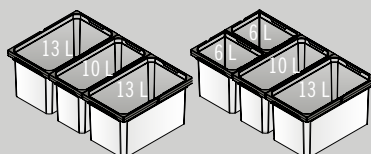

C 900

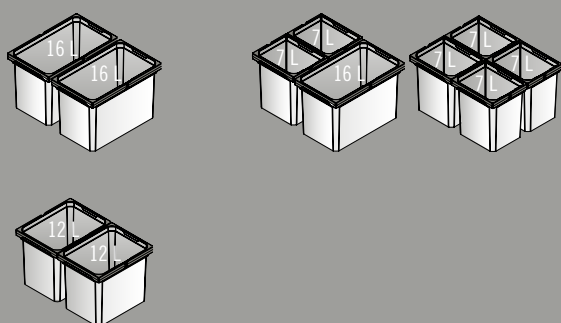
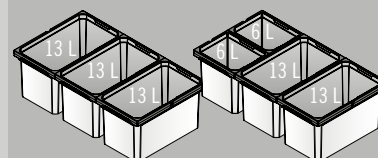

VS ENVI® Flex XS-256 S

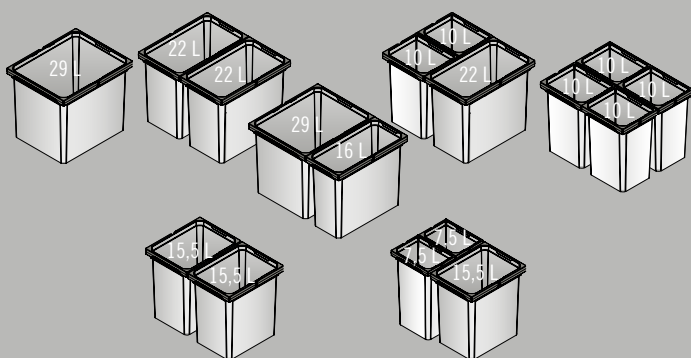
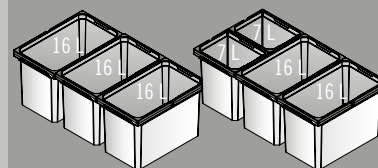
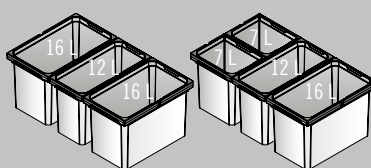

VS ENVI® Flex S

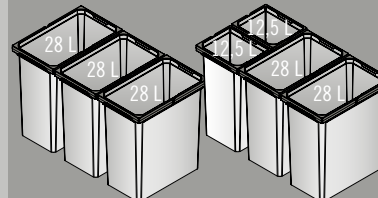
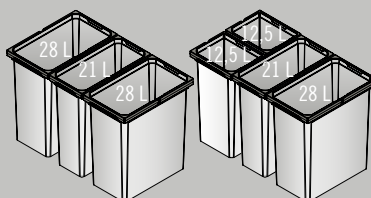
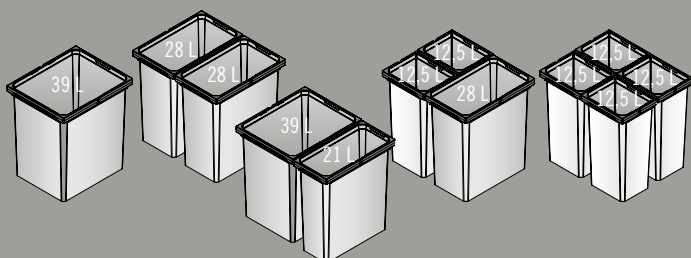
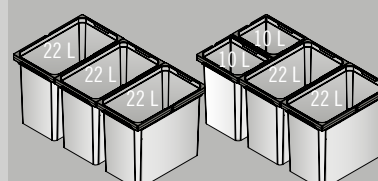
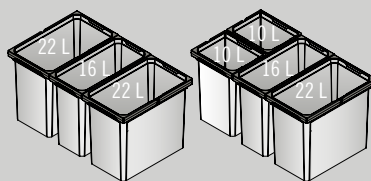



ДОПОЛНИТЕЛЬНАЯ ИНФОРМАЦИЯ, ИНСТРУКЦИИ И ВИДЕО ПО МОНТАЖУ:

WWW.VAUTH-SAGEL.COM

КОНТАКТ: VS@VAUTH-SAGEL.COM

АПРЕЛЬ 2023

© BY V AUTH-SAGEL | ВСЕ ПРАВА ЗАЩИЩЕНЫ

